

## Компоненты

Документ-камера SMART оснащена гибким кронштейном для поворота линзы под любым углом, а также встроенной светодиодной лампой для лучшего освещения.

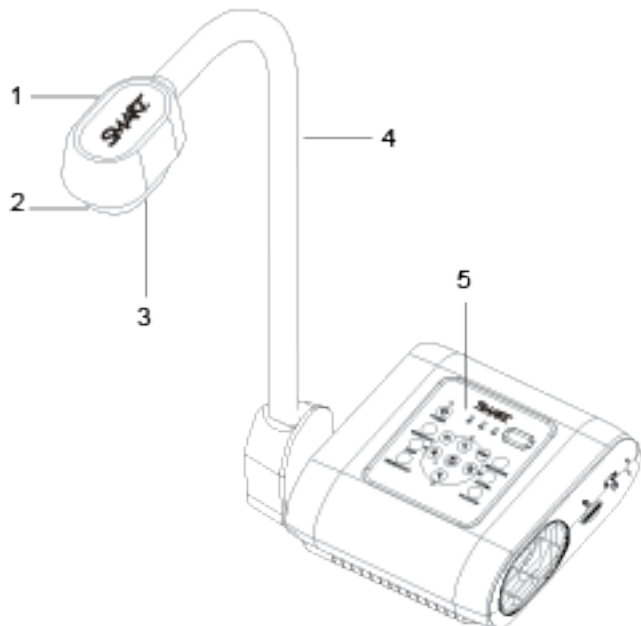

Документ-камера SMART Document Camera 550 состоит из следующих компонентов:

Номер	Название
1	Камера
2	Линза
3	Светодиодная лампа
4	Кронштейн
5	Панель управления

## Панель управления

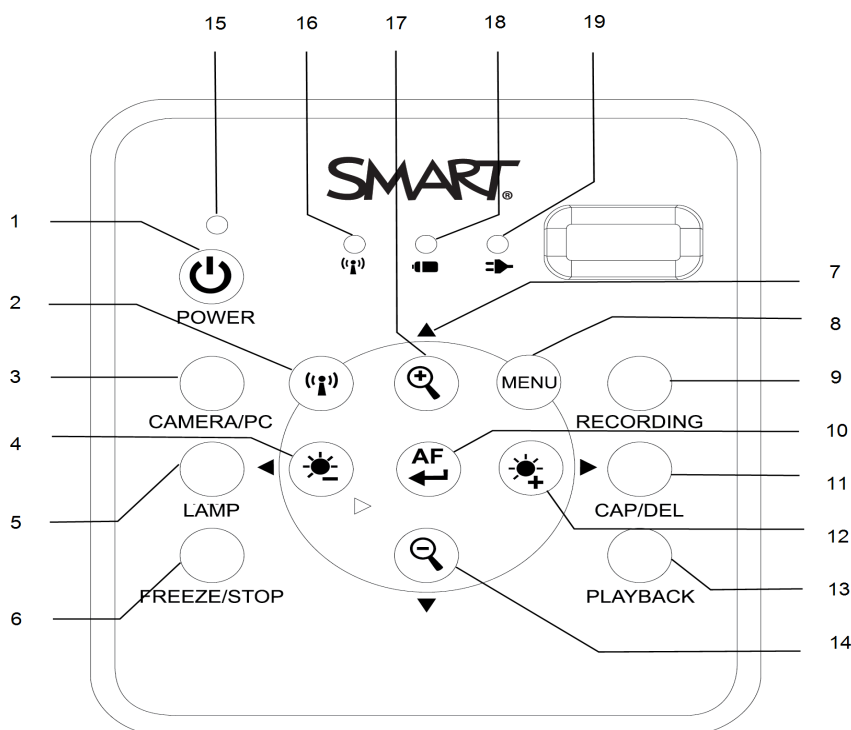

Панель управления позволяет переключаться между режимами "Камера", "Сквозное соединение" и "Воспроизведение". Помимо этого, панель управления позволяет осуществить настройку функций камеры при помощи экранного меню.

Интерфейс панели управления включает в себя:

Номер	Название	Функция
1	Кнопка включения	Включает и выключает документ-камеру
2	Режим WiFi/USB	Переключение между режимами WiFi и USB
3	Режим камера/ПК	Переключение видеосигнала между ПК и камерой через вход HDMI
4	Уменьшить яркость	Уменьшение яркости при захвате изображений
5	Лампа	Включение/выключение светодиодной лампы
6	Заморозить/ Остановить	<ul style="list-style-type: none"> <li>Остановить или вернуться к воспроизведению изображения в режиме камеры</li> <li>Остановить видео в режиме воспроизведения</li> </ul>

Номер	Название	Функция
7	Стрелки навигации	<ul style="list-style-type: none"><li>• Доступ к опциям экранного меню.</li><li>• Регулировка уровня громкости видео стрелками вверх/вниз</li><li>• Перемотка видео стрелками вправо/влево</li></ul>
8	Меню	Доступ к экранному меню
9	Запись	Начать/прекратить запись аудио или видео
10	Автофокус	<ul style="list-style-type: none"><li>• Автоматическая настройка фокусировки</li><li>• Выбор опции в режиме "Воспроизведение" и в экранном меню</li><li>• Начать/остановить воспроизведение видео</li></ul>
11	Захватить/Удалить	<ul style="list-style-type: none"><li>• Захватить изображение в режиме камеры</li><li>• Удалить изображение или видео в режиме воспроизведения</li></ul>
12	Увеличить яркость	Увеличение яркости при захвате изображений
13	Воспроизведение	Просмотр захваченных изображений и видео
14	Уменьшить	Уменьшить масштаб изображения в режимах "Камера" и "Воспроизведение"
15	Индикатор питания	<ul style="list-style-type: none"><li>• Красный: режим ожидания</li><li>• Мигающий красный: включено</li><li>• Зеленый: HDMI выход</li><li>• Оранжевый: ТВ выход</li></ul>
16	Индикатор подключения по Wi-Fi	<ul style="list-style-type: none"><li>• Мигающий оранжевый: поиск точки доступа</li><li>• Синий: подключено к точке доступа</li><li>• Мигающий синий: доступно беспроводное подключение к камере</li></ul>
17	Увеличить	Увеличить масштаб изображения в режимах "Камера" и "Воспроизведение"
18	Индикатор заряда батареи	<ul style="list-style-type: none"><li>• Зеленый: заряд более 40%</li><li>• Оранжевый: заряд между 20%-40%</li><li>• Красный: заряд между 5%-20%</li><li>• Мигающий красный: заряд менее 5%</li></ul>
19	Индикатор зарядки батареи	<ul style="list-style-type: none"><li>• Красный: кабель питания подключен, батарея заряжается</li><li>• Зеленый: батарея полностью заряжена</li><li>• Отключен: кабель питания не подключен</li></ul>

## Правая панель

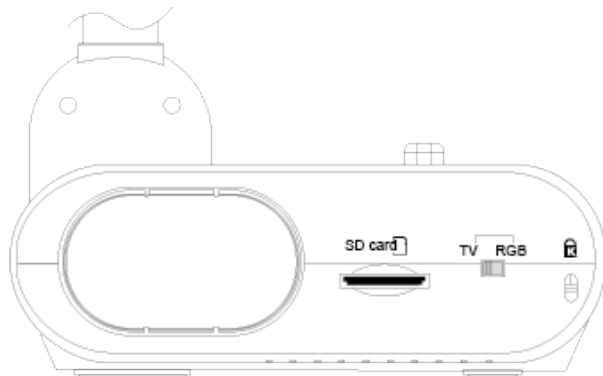

С правой стороны камеры располагается следующее:

Номер	Название	Функция
1	Держатель камеры	Держатель для головки камеры
2	Слот для карты SD	Слот для карты SD/SDHC
3	Переключатель TV-RGB	Переключение между ТВ выходом и дисплеем
4	Замок Kensington Lock	Замок Kensington Lock

## Левая панель

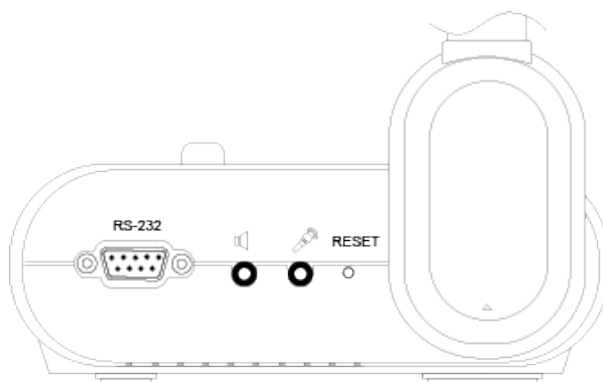

С левой стороны камеры располагается следующее:

Номер	Название	Функция
1	Порт RS-232	Подключается к последовательному порту ПК

Номер	Название	Функция
2	Динамик	Подключение к внешним динамикам
3	Микрофон	Подключение к микрофону
 <b>ПРИМЕЧАНИЕ</b> При подключении внешнего микрофона встроенный микрофон отключается.		
4	Сброс	Сброс документ-камеры и переход в режим ожидания

## Задняя панель

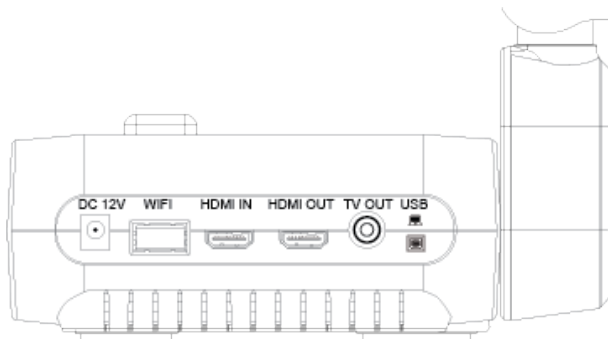

На задней панели камеры располагается следующее:

Номер	Название	Функция
1	Разъем питания	Для подключения адаптера питания
2	Порт Wi-Fi	Для подключения Wi-Fi адаптера
3	HDMI IN	Подключение к внешнему источнику HDMI
4	HDMI OUT	<ul style="list-style-type: none"><li>• Вывод видео сигнала на монитор или проектор</li><li>• Используется для передачи изображения высокой четкости</li></ul>
5	TV OUT	<ul style="list-style-type: none"><li>• Подключение к устройству с выходом на ТВ.</li><li>• Используется для передачи изображения стандартной четкости</li></ul>
6	USB mini-B	Подключение к ПК

## Пульт ДУ

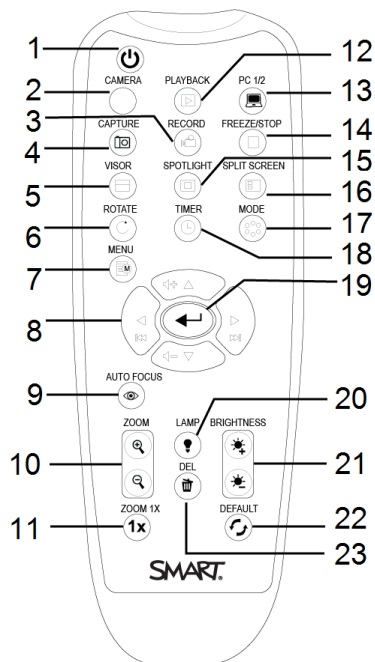

Все функции документ-камеры доступны с пульта ДУ. Для работы пульта необходимы 2 батарейки типа AAA.

Номер	Название	Функция
1	Питание	Включение/выключение документ-камеры
2	Камера	Режим камеры отображает видеосигнал с документ-камеры.
3	Запись	Начать/прекратить запись аудио или видео
4	Захват	Захват изображения в режиме камеры. При долгой работе в режиме нажмите кнопку еще раз, чтобы выйти.
5	Экран	Скрыть отображаемую презентацию закрывающим экраном
6	Повернуть	Повернуть изображение
7	Меню	Открыть экранное меню
8	Стрелки навигации	<ul style="list-style-type: none"> <li>• Регулировка уровня громкости видео стрелками вверх/вниз</li> <li>• Перемотка видео стрелками вправо/влево</li> <li>• Настройка рамки проекции и закрывающего экрана</li> </ul>
9	Автофокус	Автоматически настроить фокусировку

Номер	Название	Функция
10	Масштаб	Увеличить или уменьшить масштаб в режимах "Камера" или "Воспроизведение"
11	Сброс масштаба	Вернуться к 100% масштабу
12	Воспроизведение	Просмотр захваченных изображений и видео
13	РС 1/2	Отобразить видеосигнал с HDMI входа камеры
14	Заморозить/ Остановить	<ul style="list-style-type: none"><li>• Заморозить изображение в режиме камеры</li><li>• Остановить видео в режиме воспроизведения</li></ul>
15	Проекция	Настроить тень, размер и цвет проекции
16	Двойной экран	На одной части экрана отображаются фото из камеры, а на другой - миниатюры изображений/видео
17	Режим	Переключение между режимами текст/графика/микроскоп
18	Таймер	Установка таймера
19	Воспроизведение видео	<ul style="list-style-type: none"><li>• Выбор в режиме воспроизведения на экранном меню</li><li>• Воспроизведение/остановка видео</li></ul>
20	Лампа	Включение/выключение подсветки
21	Яркость	Увеличение или уменьшение яркости при захвате изображений
22	Сброс	Сброс к заводским настройкам
23	Удалить	Удаление изображения или видео в режиме воспроизведения

## Адаптер питания

Документ-камера поставляется с адаптером питания и кабелем питания, подходящими для вашего региона проживания. Доступны варианты для Австралии, Европы и Северной Америки.

## USB кабель

Для подключения документ-камеры к компьютеру используйте USB кабель. Вы можете отображать объекты, захватывать изображения и передавать их в SMART Notebook, а также управлять документ-камерой при помощи ПО SMART Notebook.

См. "[Устранение проблем и USB 2.0/USB 3.0 удлинители](#)" для получения более подробной информации по данному вопросу.

## Wi-Fi адаптер

Для подключения документ-камеры к сети необходимо использовать Wi-Fi адаптер.

## Адаптер для микроскопа

Документ-камера поставляется с адаптером для микроскопа и двумя резиновыми соединителями различного размера для окуляра микроскопа.

## Антибликовый лист

Чтобы уменьшить блики положите антибликовый лист поверх отображаемых документов.

# Режимы

Документ-камера поддерживает три режима отображения данных: компьютер, проектор или дисплей.

- Режим "Камера" управляет документ-камерой через панель управления и отображает изображения на проекторе, мониторе или дисплее.
- Сквозное соединение отображает изображение с HDMI входа на проекторе, мониторе или дисплее.
- Режим "Воспроизведение" позволяет управлять документ-камерой через панель управления и отображать изображения с карт SD/SDHC или USB дисков на подключенном проекторе, мониторе или дисплее.

# Программное обеспечение

Перед началом работы с документ-камерой мы рекомендуем скачать необходимое программное обеспечение, чтобы получить максимальный эффект от ее использования.

---

## ВАЖНО

- Перед подключением документ-камеры к компьютеру убедитесь, что у вас установлены последние версии SMART Notebook и SMART Product Drivers.
  - Документ-камера совместима с программным обеспечением SMART Notebook только при проводном подключении.
-



- 
- Программное обеспечение SMART Document Camera можно использовать как при проводном, так и беспроводном подключении.
- 

## ПО SMART Notebook и драйверы SMART Product Drivers

Для полноценной работы документ-камеры необходимы программное обеспечение для совместного обучения SMART Notebook и драйверы SMART Product Drivers. ПО SMART Notebook представляет собой инструмент для презентаций, который отображает контент, захваченный документ-камерой. Драйверы SMART Product Drivers позволяют использовать сенсорные функции интерактивных панелей SMART Board® (при подключении панели к камере) и создают интерактивную среду обучения.

Системные требования к 17 релизу ПО SMART Notebook доступны по ссылке [smarttech.com/kb/171187](http://smarttech.com/kb/171187).

### ПРИМЕЧАНИЕ

- Более подробная информация о ПО SMART Notebook находится на странице поддержки "[Установка и обслуживание SMART Notebook 17](#)".
  - Более подробная информация о драйверах SMART Product Drivers находится на странице поддержки "[Установка и обслуживание SMART Product Drivers 12](#)".
- 

## Программное обеспечение SMART Document Camera

### ▶ Чтобы скачать ПО SMART Document Camera :

1. Перейдите по ссылке [smarttech.com/software](http://smarttech.com/software).
2. Выберите **SMART Document Camera software для SMART Document Camera 550**.
3. Нажмите "**СКАЧАТЬ**".
4. Сохраните файл на ПК.
5. Следуйте инструкциям по установке.



## Глава 2

# Начало работы

Настройка документ-камеры .....	13
Подключение к дисплеям .....	15
Переключатель TV/RGB .....	16
Подключение к дисплею высокой четкости .....	16
Подключение к дисплею со стандартным разрешением .....	17
Включение и выключение камеры.....	17
Подключение к беспроводной сети .....	18
Подключение к беспроводной сети.....	18
Подключение документ-камеры к Miracast .....	20
Поиск подключаемых устройств .....	21
Подключение к внешним устройствам .....	22
Подключение к микроскопу .....	22
Подключение к микрофону .....	23
Подключение к динамикам .....	24
Зона захвата, подсветка и антибликовый лист .....	24
Зона захвата .....	24
Подсветка .....	24
Антибликовый лист .....	25
Использование внешнего хранилища данных .....	25

---

В данной главе рассказывается о том, как настроить и подключить вашу документ-камеру к различным дисплеям и устройствам. В ней также описывается принцип работы с внешними хранилищами данных.

## Настройка документ-камеры

В данном разделе рассказывается о настройке вашей документ-камеры SMART.

Документ-камера оборудована гибким штативом, позволяющим зафиксировать головку камеры в различных положениях для комфортной работы.

---

 **ПРИМЕЧАНИЕ**

Перед настройкой и подключением документ-камеры убедитесь, что все устройства выключены.

---

► **Для того, чтобы достать и установить документ-камеру:**

1. Возьмитесь рукой за основание документ-камеры, чтобы она не шаталась.
2. Нажмите вниз на головку камеры и потяните кронштейн в сторону вверх.

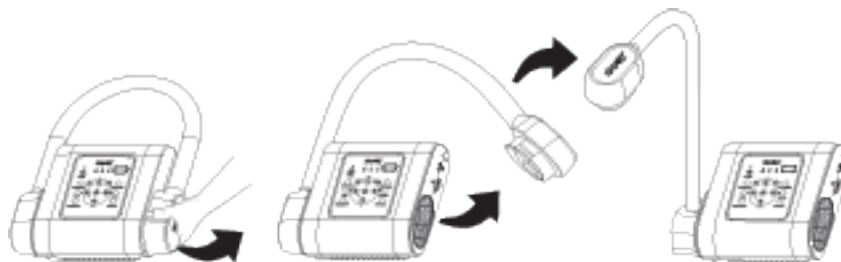

3. Передвиньте камеру, чтобы линза попала на необходимый вам объект.

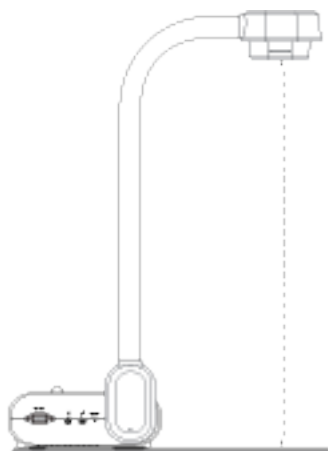

---

 **ВНИМАНИЕ**

Не располагайте головку камеры слишком далеко от корпуса, так как устройство может упасть.

---

▶ **Чтобы подключить документ-камеру к сети питания:**

1. Подключите кабель питания к разъему питания 12В на задней панели устройства.
2. Подключите необходимый кабель питания.

---

 **ВНИМАНИЕ**

Убедитесь, что кабель питания подключен и к камере, и к розетке.

---

3. Вставьте сетевую вилку в розетку  
При подключении к сети питания документ-камера перейдет в режим ожидания
4. Нажмите , чтобы включить документ-камеру.

▶ **Чтобы подключить документ-камеру к ПК при помощи кабеля USB:**

1. Подключите кабель USB к порту **USB** на задней панели устройства.
2. Подключите USB кабель к разъему USB на компьютере.  
См. "[Устранение проблем и USB 2.0/USB 3.0 удлинители](#)" для получения более подробной информации по данному вопросу.

▶ **Чтобы подключить документ-камеру к ПК при помощи кабеля HDMI:**

1. Подключите кабель HDMI к порту **HDMI IN** на задней панели устройства.
2. Подключите HDMI кабель к разъему **HDMI OUT** на компьютере.

---

 **ПРИМЕЧАНИЕ**

- Убедитесь, что переключатель TV/RGB стоит в положении **RGB**.
  - Чтобы переключить видеосигнал на ПК нажмите кнопку **Camera/PC** на панели управления.
  - Чтобы переключить видеосигнал на ПК нажмите кнопку **PC 1/2** на пульте ДУ.
- 

## Подключение к дисплеям

После завершения основных подключений, вы можете подключить документ-камеру к внешнему дисплею. Это позволит вам использовать режимы "Камера" и "Воспроизведение", а также откроет доступ к экранному меню для этих режимов.

Вы можете подключить вашу документ-камеру к внешнему дисплею для активации следующих функций:

- Просмотр полноэкранного изображения на внешнем дисплее.
- Использование режима "Воспроизведение" для показа полноэкранной презентации на внешнем дисплее.

---

 **ВАЖНО**

- Чтобы осуществлять переключение между NTSC и PAL необходимо подключить документ-камеру к дисплею по HDMI. Дополнительную информацию см. на странице 41.
  - Чтобы использовать ПО SMART Notebook необходимо подключить документ-камеру к ПК.
- 

## Переключатель TV/RGB

Переключатель TV/RGB определяет формат вывода на дисплей.

### Чтобы переключиться на RGB

При подключении по HDMI установите переключатель в правое положение (**RGB**)



### Чтобы переключиться на TV

При композитном подключении по RCA, установите переключатель в левое положение (**TV**)



## Подключение к дисплею высокой четкости

Вы можете подключить вашу документ-камеру к дисплею высокой четкости при помощи HDMI кабеля (не входит в комплект поставки).

### Чтобы подключить документ-камеру к дисплею высокой четкости:

1. Завершите базовые подключения. См. "Настройка документ-камеры" на стр.13.

---

 **ПОДСКАЗКА**

Убедитесь, что переключатель TV/RGB установлен в положение RGB.

---

2. Подключите один конец HDMI кабеля к выходу **HDMI OUT** документ-камеры, а второй - ко входу **HDMI IN** дисплея.

## Подключение к дисплею со стандартным разрешением

Вы также можете подключить документ-камеру к дисплею со стандартным разрешением или к видеоборудованию для записи своей презентации при помощи RCA кабеля (не входит в комплект поставки).

### ▶ Чтобы подключить документ-камеру к дисплею со стандартным разрешением:

1. Завершите базовые подключения. См. "Настройка документ-камеры" на стр.13.
2. Подключите RCA кабель к разъему **TV OUT** на документ-камере.
3. Подключите RCA кабель к разъему **VIDEO IN** на вашем телевизоре.

## Включение и выключение камеры

После завершения всех подключений вы можете включить документ-камеру.

### ▶ Чтобы включить документ-камеру:

Нажмите кнопку питания  на панели управления или пульте ДУ.

Индикатор питания поменяет цвет с мигающего красного на зеленый.

### ▶ Чтобы выключить документ-камеру

Нажмите и удерживайте кнопку питания  в течение 3-х секунд на панели управления или пульте ДУ. Индикатор питания поменяет цвет с зеленого на мигающий красный.



#### ПРИМЕЧАНИЕ

- Если вы будете удерживать кнопку питания менее 3-х секунд, документ-камера перейдет в режим ожидания. В этом случае индикатор питания поменяет цвет с зеленого на красный.

## Подключение к беспроводной сети

Вы можете подключить документ-камеру к беспроводной сети.

Создайте среду для совместного обучения, где все могут делиться изображениями, видеороликами, а также записывать ваши уроки.

### Подключение к беспроводной сети

Подключите вашу документ-камеру к беспроводной Wi-Fi сети и показывайте изображения и видео из любой точки класса. Перед подключением к беспроводной сети убедитесь, что вы подключили Wi-Fi адаптер к разъему на задней панели камеры.

---

#### ВАЖНО

Перед осуществлением первоначальной настройки беспроводного Wi-Fi соединения убедитесь, что документ-камера подключена к дисплею.

---

#### ▶ Чтобы подключить документ-камеру к беспроводной сети:

1. На панели управления нажмите кнопку Wi-Fi 

Индикатор Wi-Fi замигает оранжевым.

2. Нажмите кнопку **MENU** на панели управления или пульте ДУ.

На дисплее появится экранное меню.

3. При помощи стрелки вправо на панели управления или пульте ДУ дойдите до вкладки Wi-Fi.

4. Выберите **"Настройки Wi-Fi" (WiFi Setup)** и нажмите  на панели управления или пульте ДУ.

Откроется диалоговое окно настроек.

5. Выберите вашу беспроводную сеть из списка и нажмите  на панели управления или пульте ДУ.

6. При помощи стрелки вниз на панели управления или пульте ДУ дойдите до поля **"Пароль" (Password)**.

7. Введите пароль к вашей беспроводной сети и нажмите  на панели управления или пульте ДУ.

8. При помощи стрелки вниз на панели управления или пульте ДУ дойдите до поля **"Подключиться" (Connect)**.



9. Выберите "Подключиться" (Connect) и нажмите 

## Рекомендации по сетевому подключению

Ниже представлены наши рекомендации по беспроводному сетевому подключению:

- Ваша документ-камера отлично работает в сетях 802.11n/ac на частоте 5ГГц. Однако, вы также можете подключить ее к старым сетям 802.11 b/g/n 2.4 ГГц.
- Поддерживается шифрование AES, TKIP, AES+TKIP.
- Для WPA/WPA2 enterprise документ-камера поддерживает только протокол PEAP и не поддерживает EAP-TLS, EAP-TTLS.
- Минимальная необходимая ширина канала составляет 0,16 Mbps а максимальная может доходить до 4,8 Mbps.

Чтобы добиться максимальной пользы от беспроводного подключения:

- Установите автоматический выбор канала в настройках роутера.
- Не используйте скрытое имя беспроводной сети.
- Установите самую новую прошивку для вашего роутера.
- Проверьте наличие вблизи источников потенциальных помех (микроволновые печи, Bluetooth устройства, неисправные кабели спутникового ТВ, линии электропередач, беспроводные телефоны и колонки, плоские телевизоры и т.д.).
- Попросите вашего системного администратора проверить работу портов в вашем роутере.
- Используются следующие TCP/UDP порты:

Порт	TCP/UDP	Использование	Описание
1900	UDP	uPnP SSDP Package	Для обнаружения и удаления документ-камеры.
9527	TCP	Command	Отправка/получение команд между iPad и документ-камерой.
9528	TCP	Command	Регистрация подключений к занятой документ-камере.
8557	TCP	RTSP	Для подключения к RTSP Stream.
Random	RTP	RTP	Для RTP подключения.
Random	RTCP	RTCP	Для RTCP подключения.

## Подключение документ-камеры к Miracast

---

### ВАЖНО

- Необходимо сперва подключить документ-камеру к беспроводной сети.
  - Перед первоначальной настройкой Miracast убедитесь, что документ-камера подключена к дисплею.
  - Нажмите и удерживайте в течение 5 секунд кнопку Wi-Fi на панели управления, чтобы подключиться к последнему использованному ресиверу Miracast. Убедитесь, что включен режим Miracast.
- 

### Чтобы подключить документ-камеру к Miracast:

1. На панели управления нажмите кнопку Wi-Fi   
Индикатор Wi-Fi замигает оранжевым.
2. Нажмите кнопку **MENU** на панели управления или пульте ДУ.  
На дисплее появится экранное меню.
3. При помощи стрелки вправо на панели управления или пульте ДУ дойдите до вкладки Wi-Fi
4. При помощи стрелки вниз на панели управления или пульте ДУ дойдите до

вкладки **"Беспроводной режим" (Wireless Mode)** и нажмите 

5. Выберите **Miracast** и нажмите 

Теперь открыт доступ к настройкам Miracast



---

### ВАЖНО

Если доступ к настройкам Miracast не открывается, проверьте версию прошивки документ-камеры. Настройки Miracast доступны только с 7-й версии прошивки.

Чтобы проверить версию прошивки перейдите в **Система - Информация (System - Information)**. См. "Доступ в меню настройки" на стр. 39.

---

6. При помощи стрелки вниз дойдите до вкладки Miracast и нажмите 
7. Выберите **"Настройки" (Setup)** и нажмите 

Появится окно настроек Miracast.

8. Выберите подключаемое устройство из раскрывающегося списка **устройств (Device)**.

---

 **ПРИМЕЧАНИЕ**

Если вы не видите подключаемое устройство в списке устройств, воспользуйтесь функцией **сканирования (Scan)** для поиска вашего устройства. Более подробная информация об этой функции представлена далее в этом руководстве.

---

9. В случае необходимости введите **пин-код** вашей документ-камеры и нажмите 

10. Дойдите до пункта **"Подключиться" (Connect)** и нажмите 

11. Наведите курсор на поле **ОК** и нажмите 

Документ-камера подключена к Miracast.

## Поиск подключаемых устройств

Используйте функцию **"Сканирование" (Scan)**, чтобы осуществлять поиск устройств, которые вы можете подключить к документ-камере при помощи Miracast.



---

 **ВАЖНО**

Перед использованием функции сканирования убедитесь, что камера подключена к Wi-Fi.

---

► **Чтобы использовать функцию сканирования:**

1. Выполните шаги с 1 по 7 для подключения к Miracast, описанные на предыдущей странице
2. При помощи стрелки вниз на панели управления или пульте ДУ дойдите до пункта **"Сканирование" (Scan)** и нажмите 
3. Перейдите к раскрывающемуся списку устройств и нажмите 
4. При помощи стрелки вниз на панели управления или пульте ДУ выберите необходимое устройство из списка.

## Подключение к внешним устройствам

Вы можете подключить камеру напрямую к следующим внешним устройствам:

- Микроскопу
- Микрофону
- Динамикам

### Подключение к микроскопу

Данное подключение служит для того, чтобы можно было рассмотреть микроскопические предметы на большом экране.

► **Чтобы подключиться к микроскопу:**

1. Выберите подходящий резиновый соединитель для окуляра и вставьте его в адаптер для микроскопа.

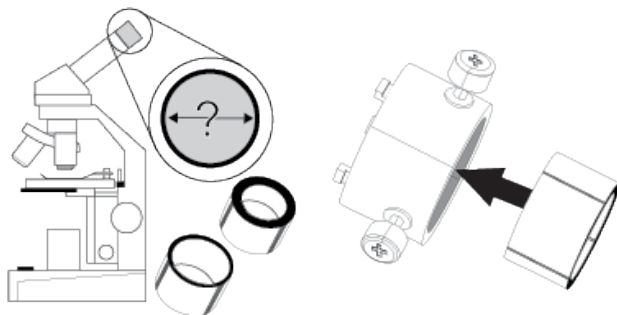

2. Подсоедините адаптер микроскопа к окуляру.
3. Затяните три болта, так чтобы адаптер плотно держал окуляр.

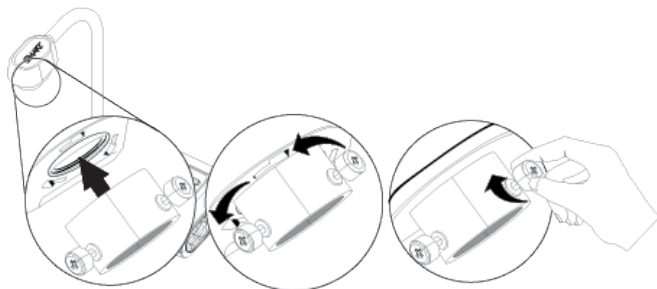

4. Прикрепите адаптер к головке камеры.

5. Подключите документ-камеру к микроскопу.

---



 **ВАЖНО**

Убедитесь, что стрелки на головке камеры и адаптере находятся с одной стороны

---

6. Поверните адаптер против часовой стрелки, чтобы совместить стрелки и закрепите микроскоп.

▶ **Для оптимизации изображения**

1. Нажмите кнопку **MENU** на панели управления и выберите вкладку "**Изображение**" (**Image**).
2. При помощи стрелки вниз на панели управления или пульте ДУ выберите подменю "**Режим**" (**Mode**) и нажмите 
3. При помощи стрелки вправо на панели управления или пульте ДУ выберите микроскоп и нажмите 
4. Настройте головку камеры, направив ее на самую дальнюю точку, а затем нажмите кнопку "**Автофокус**" (**AUTO FOCUS**) на контрольной панели или пульте ДУ.
5. Настройте фокусировку микроскопа.
6. Подключите HDMI кабель ко входу **HDMI** на вашем проекторе или дисплее.
7. Установите переключатель TV/RGB на правой панели камеры в положение **RGB**.

## Подключение к микрофону

Вы можете подключить к документ-камере внешний микрофон.

---

 **ПРИМЕЧАНИЕ**

- При подключении внешнего микрофона встроенный микрофон документ-камеры отключается.
  - Звук воспроизводится в монофоническом режиме.
- 

▶ **Чтобы подключить микрофон:**

Подключите микрофонный кабель к микрофону на левой панели вашей документ-камеры.

---

 **ВНИМАНИЕ**

Рекомендуем снизить уровень громкости, чтобы не повредить слух.

---

## Подключение к динамикам

Вы можете подключить внешние динамики к вашей документ-камере. Поддерживается воспроизведение звука только с видео.

 **Чтобы подключить динамики:**

Подключите кабель 3,5мм от динамиков к разъему на левой панели вашей документ-камеры.

## Зона захвата, подсветка, антибликовый лист

### Зона захвата

Максимальная площадь зоны захвата составляет 44,5 x 24,8 см.

 **Чтобы повернуть изображение:**

Установите головку камеры над зоной захвата, нажмите кнопку **"Повернуть" (ROTATE)** на контрольной панели или пульте ДУ.

 **Чтобы отобразить изображение:**

1. Нажмите кнопку **MENU** на панели управления и выберите вкладку **"Изображение" (Image)**.
2. При помощи стрелки вниз выберите **"Отображение" (MIRROR)** на панели управления или пульте ДУ.
3. Нажмите  и выберите **ВКЛ (ON)**.
4. Нажмите кнопку **MENU** на контрольной панели, чтобы закрыть меню.

### Подсветка

На головке камеры установлена яркая светодиодная лампа для лучшего освещения.

▶ **Чтобы включить подсветку:**

Нажмите кнопку **"Лампа" (LAMP)** на панели управления или пульте ДУ документ-камеры, чтобы включить или выключить подсветку.

## Антибликовый лист

Антибликовый лист - это пленка со специальным покрытием, позволяющая устранить блики при демонстрации глянцевых объектов, таких как журналы и фотографии. Поместите антибликовый лист поверх показываемого объекта.

## Использование внешнего хранилища данных

Ваша документ-камера поддерживает работу с картами SD/SDHC для сохранения изображений, воспроизведения аудио и записи видео.

 **ПРИМЕЧАНИЕ**

- Документ-камера поддерживает карты SD/SDHC объемом от 1 до 32 Гб.
- Запись производится в формате MP4.
- Рекомендуется использовать карты SDHC класса 6 или выше.

Документ-камера обнаруживает подключенное внешнее хранилище данных и автоматически переключается на последнее обнаруженное хранилище. Если к документ-камере не подключено внешнее хранилище, то все изображения сохраняются на внутренней памяти документ-камеры.

▶ **Чтобы вставить карту SD:**

Вставьте карту наклейкой вверх и воткните ее до конца до щелчка. Чтобы вытащить карту, нажмите на нее и потяните на себя.

 **ВАЖНО**

В документ-камере в слоте для карты памяти установлена пластиковая заглушка. Удалите ее перед тем как установить карту SD/SDHC.





## Глава 3

# Использование документ-камеры

Описание режимов "Камера", "Сквозное соединение" и "Воспроизведение".....	27
Режим "Камера".....	27
Режим "Сквозное соединение".....	28
Режим "Воспроизведение".....	28
Особенности режимов.....	28
Установка режимов документ-камеры.....	29
Установка режима "Камера".....	29
Установка режима "Сквозное соединение".....	30
Установка режима "Воспроизведение".....	30
Отображение напечатанных документов.....	30
Отображение напечатанных документов.....	30
Как убрать блики.....	31
Оптимизация изображения.....	31
Использование карты SD/SDHC.....	32

В данной главе описываются различные способы использования и режимы работы документ-камеры.

## Описание режимов "Камера", "Сквозное соединение" и "Воспроизведение"

Вы можете использовать документ-камеру в одном из 3-х режимов - "Камера", "Сквозное соединение" и "Воспроизведение". Каждый режим предполагает специфическое использование документ-камеры, а также требует определенного способа подключения к дисплею, компьютеру или проектору.

### Режим "Камера"

В режиме "Камера" вы можете просматривать изображения документ-камеры только в приложении SMART Notebook или SMART Document Camera.

Данный режим позволяет осуществлять подключение по USB. Вы можете просматривать полноэкранные изображения с вашей документ-камеры при помощи проектора или дисплея высокой четкости без использования компьютера.

При помощи программного обеспечения SMART Notebook вы можете сохранять изображения и затем демонстрировать их в любое время. Если ваш компьютер подключен к интерактивной доске, проектору или телевизору, вы можете демонстрировать свою презентацию SMART Notebook, используя изображения из документ-камеры.

#### ПРИМЕЧАНИЕ

Кнопка "Захватить" (Capture) на панели управления сохраняет изображения документ-камеры на страницу SMART Notebook и закрывает окно SMART Document Camera. Повторное нажатие на кнопку откроет окно SMART Document Camera.

Экранное меню режима "Камера" позволит лучше управлять изображением.

## Режим "Сквозное соединение"

При использовании данного режима видеовыход документ-камеры переключается на HDMI. Вы можете переключаться между демонстрацией живых изображений и сохраненных на компьютере.

#### ПРИМЕЧАНИЕ

- Кнопка "Захватить" (Capture) на панели управления ни на что не влияет в данном режиме.
- При использовании данного режима вы можете просматривать только живые изображения в приложении SMART Notebook.

## Режим "Воспроизведение"

В режиме "Воспроизведение" вы можете просматривать полноэкранные изображения и слайд-шоу с карты памяти на проекторе или дисплее высокой четкости без использования компьютера. Вы не можете сохранять изображения в режиме "Воспроизведение".

## Особенности режимов

Ниже представлена разница между режимами:

Описание особенности	Камера	Сквозное соединение	Воспроизведение
Просмотр входа компьютера	Нет	Да	Нет
Просмотр изображений камеры	Да	Нет	Нет
Просмотр изображений с карты памяти	Нет	Нет	Да
Доступ к внутренней памяти и карте SD/SDHC с компьютера по USB	Да	Да	Нет

Описание особенности	Камера	Сквозное соединение	Воспроизведение
Управление документ-камерой с компьютера	Да	Да	Нет
Сохранение в приложении SMART Notebook	Да	Нет	Нет
Сохранение на карту SD/SDHC	Да	Нет	Нет
Доступ к соответствующему экранному меню	Да	Нет	Нет
Сохранение на USB диск	Да	Нет	Нет

В таблице ниже указано, что отображает документ-камера при ее подключении к дисплею по HDMI, USB или композитному видеовыходу.

Описание особенности	Камера	Сквозное соединение	Воспроизведение
Подключение к проектору/ дисплею (HDMI и USB)	Изображение камеры	Вход HDMI IN	Изображение с карты памяти
Подключение к преоктору/ дисплею (USB)	Изображение камеры	N/A	Изображение с карты памяти
Подключение к ТВ (композитный видеовыход)	Изображение камеры	N/A	Изображение с карты памяти

## Установка режимов документ-камеры

### Установка режима "Камера"

► **Чтобы установить режим "Камера":**

1. Подключите документ-камеру к компьютеру по USB кабелю.
2. Установите переключатель TV/RGB в положение **RGB**.
3. Подключите документ-камеру к проектору, монитору или телевизору при помощи кабеля HDMI.
4. Нажмите кнопку **"Камера/ПК" (CAMERA/PC)** на панели управления.

ИЛИ

Нажмите кнопку **"Камера" (CAMERA)** на пульте ДУ.

## Установка режима "Сквозное соединение"

▶ **Чтобы установить режим "Сквозное соединение":**

1. Подключите документ-камеру к компьютеру по USB кабелю.
2. Подключите компьютер при помощи HDMI кабеля ко входу **HDMI IN** документ-камеры.
3. Подключите ваше устройство отображения при помощи еще одного HDMI кабеля к выходу **HDMI OUT** документ-камеры.
4. Нажмите кнопку "**Камера/ПК**" (**CAMERA/PC**) на панели управления.

ИЛИ

Нажмите кнопку **PC 1/2** на пульте ДУ.

## Установка режима "Воспроизведение"

▶ **Чтобы установить режим "Воспроизведение":**

1. Отключите USB кабель на задней панели.
2. Подключите документ-камеру к проектору или монитору при помощи HDMI кабеля или к телевизору при помощи компонентного кабеля.
3. Нажмите кнопку "**Воспроизведение**" (**PLAYBACK**) на панели управления или пульте ДУ.

## Отображение печатных документов

При переходе в режим "Камера" вы можете отображать напечатанные документы при помощи документ-камеры. Используйте антибликовый лист, чтобы уменьшить количество бликов и оптимизации качества изображения.

### Отображение печатных документов

▶ **Чтобы отобразить печатные документы:**

1. Положите документы на стол.
2. Настройте документ-камеру и направьте линзу на документы.
3. Нажмите кнопку  для настройки фокуса

или





Нажмите кнопку "**Автофокус**" (**AUTO FOCUS**) на пульте ДУ.

## Как убрать блики





Если блики мешают показу печатных документов, разместите антибликовый лист поверх документов.

## Оптимизация изображения

### ▶ Чтобы оптимизировать изображение текстовых документов:

1. Установите режим "Камера".
2. Нажмите кнопку **MENU** на панели управления или пульте ДУ.  
Появится экранное меню.
3. Нажмите на стрелку вправо на панели управления или пульте ДУ и перейдите в раздел "Изображение" (**Image**), затем нажмите кнопку  на панели управления или пульте ДУ.
4. Нажмите на стрелку вниз на панели управления или пульте ДУ и перейдите в подменю "Режим" (**Mode**), затем нажмите кнопку  на панели управления или пульте ДУ.
5. Нажмите на стрелку вправо на панели управления или пульте ДУ и перейдите в режим "Текст" (**Text**) , затем нажмите кнопку  на панели управления или пульте ДУ.

### ▶ Чтобы оптимизировать качество документов с графическими изображениями:

1. Установите режим "Камера".
2. Нажмите кнопку **MENU** на панели управления или пульте ДУ.  
Появится экранное меню.
3. Нажмите на стрелку вправо на панели управления или пульте ДУ и перейдите в раздел "Изображение" (**Image**), затем нажмите кнопку  на панели управления или пульте ДУ.
4. Нажмите на стрелку вниз на панели управления или пульте ДУ и перейдите в подменю "Режим" (**Mode**), затем нажмите кнопку  на панели управления или пульте ДУ.
5. Нажмите на стрелку вправо на панели управления или пульте ДУ и перейдите в режим "Графика" (**Graphic**) , затем нажмите кнопку  на панели управления или пульте ДУ.

## Использование карты SD/SDHC

На правой панели вашей документ-камеры присутствует слот для карт SD/SDHC. Вы можете сохранять изображения документ-камеру на карту SD/SDHC при работе в режиме "Камера" или "Сквозное соединение". В режиме "Воспроизведение" вы можете демонстрировать ранее сохраненные на карту изображения.

---

### **ВНИМАНИЕ**

Статическое электричество может повредить карту и документ-камеру.

---

### **ВАЖНО**

В документ-камере в слоте для карты памяти установлена пластиковая заглушка. Удалите ее перед тем как установить карту SD/SDHC.

---